

Adget Alternative

取扱説明書

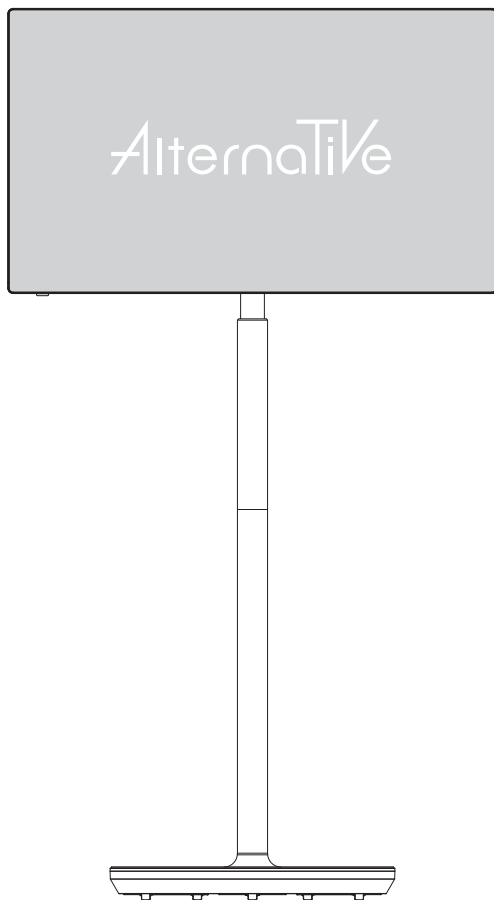

本取扱説明書は大切に保管してください。

本製品を正しくお使いいただくために、設置・使用前に必ず本取扱説明書をよくお読みください。

本取扱説明書内のイラストはイメージです。実際の商品とは異なる場合があります。

本取扱説明書に記載の内容は、改善のため事前連絡なしに変更されることがあります。

目次

同梱物	1
安全に関する警告と注意事項	2
組み立て・設置方法	6
角度と高さの調整	9
外部機器の接続	10
各ボタンの機能	10
内蔵バッテリーについて	11
基本的な操作	12
起動方法	12
スリープ・アクティブ	12
タッチ操作	12
インターネットへの接続方法	12
ネットワークサービスに関する重要な声明	13
トラブルシューティング	13
製品スペック	14

同梱物

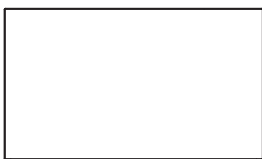

モニター

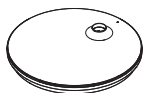

台座

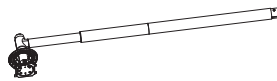

ポール（カバリング付き）

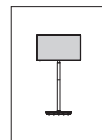

取扱説明書

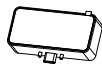

専用カメラ



電源ケーブル

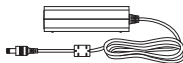

電源アダプター



ネジ×4

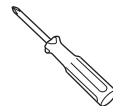

プラスドライバー

不足しているものがございましたら、Adget公式サイトよりお問い合わせください。

お問い合わせいただく際は、

- ・ご購入店舗名
- ・ご購入日
- ・ご購入商品名

がわかるレシートや納品書、ご購入履歴の写真・スクリーンショットを添付してください。

安全に関する警告と注意事項

このたびは、本製品をお買い上げいただき、誠にありがとうございます。
本製品には全方向回転ローラーが付属しており、自由に移動することができますので、リビング、寝室、オフィスなど様々な環境で使用することができます。
また、本製品はタッチ操作することができる大画面タブレットモニターですので、直感的な操作が可能となっています。

本製品は、設計時に人体への安全性を考慮し、納入前に厳密な試験を行っています。ですが、不適切な環境や誤った方法での使用は、感電、火災、その他の危険を引き起こす可能性があります。



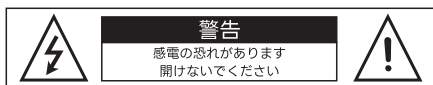

本製品を安全に使用し、製品・バッテリーの性能を十分に発揮させるために、ご使用前に必ず本取扱説明書の内容をよくお読みになり、ご理解いただくとともに、以下の安全上の注意をよくお守りください。



警告： 感電の危険を避けるため、ご自身での分解・修理・改造は絶対におやめください。
修理をご希望の際は Adget 公式サイトよりお問い合わせください。

 本製品の内部には、絶縁処理が施されていない箇所がございます。
電圧強度が高く、感電の危険がありますので、絶対に素手で触れないようにしてください。

表示警告について

 警告	この表示の内容に従わず、誤った取り扱いをすると、人が死亡する可能性または重傷を負う可能性があります		してはいけない行為（禁止行為）であることを告げるものです 絶対に行わないでください
 注意	この表示の内容に従わず、誤った取り扱いをすると、人が傷害を負ったり物的損害が発生したりする可能性があります		必ず従っていただく内容であることを告げるものです 絶対にお守りください

- 次のような場合は、直ちに製品の電源を切り、電源プラグをコンセントから抜いて、Adget 公式サイトよりお問い合わせください。
 1. 製品から異常な音や臭いがする、またはその他の明らかな異常がある。
 2. 電源ケーブルまたは電源プラグが損傷または摩耗している。
 3. 落下、衝突、衝撃などで破損した。液体が流れたり、異物が入ったりした。
- もし、本製品をご利用中の部屋の中で可燃性ガスが漏れた場合は、本製品の電源プラグや他の電気器具を抜き差しせず、ガスのバルブを閉め、ドアや窓を開けてください。

安全に関する警告と注意事項



警告

- ⊗ ● 梱包に使用している袋類は、お子様の手の届く所に置かないでください。
- 電源ケーブルの位置には注意してください。足を引っ掛け転倒する可能性があります。
- ⊗ ● 付属の電源ケーブル・アダプター以外を使用しないでください。
故障・紛失した場合は Adget 公式サイトよりお問い合わせください。
- 安全のため、電源ケーブルにはアース線が付いています。
アース接続しないで使用すると、万一漏電した場合に、感電の原因になります。
- ⊗ ● 電源ケーブル・アダプターを分解しないでください。火災や感電の原因となります。
- ⊗ ● 濡れた手で電源ケーブル・アダプターを抜き差ししないでください。
- 落下や衝撃を避けるため、電源アダプターは慎重に置いてください。
- 衝撃が加わると製品が破損する恐れがありますので取扱いには十分ご注意ください。
- 製品は必ず平らな場所に置いてください。
不安定な場所や傾いた場所に置くと、転倒や落下、破損、火災の原因となり、
重傷事故や死亡事故が発生する恐れがあります。
- ⊗ ● お子様を製品の台座に座らせたり、ポールによじ登らせたりしないでください。
製品が転倒し、大怪我をする恐れがあります。
- ⊗ ● 一部小さな部品があります。誤って飲み込むと窒息の原因になりますので、
お子様の手の届くところに置かないでください。
- ⊗ ● 製品が転倒する可能性がありますので、布の上に製品を載せないでください。
- ⊗ ● 製品の上に物を載せないでください。
- ⊗ ● 以下の場所に製品を置かないでください。
 1. 湿気の多いところ、高温・低温のところ、埃の多いところ、直射日光が当たるところ
 2. 可燃性または爆発性の物質が保管または使用されている環境
 3. 可燃性ガスまたは腐食性ガスのあるところ
 4. 浴室など湿度が高いところ、または熱源、蒸気源、油煙のある作業環境
- ⊗ ● 破損したコンセントや不適合のコンセントを使用しないでください。
使用前は電源プラグとコンセントの接触状態をしっかりと確認してください。
- 電源プラグやコンセントには、埃や金属粉などが付かないようご注意ください。
- ⊗ ● 電源ケーブル・アダプターを傷つけないでください。
 1. 電源ケーブル・アダプターを改造しないでください。
 2. 電源ケーブル・アダプターの上に重いものを載せないでください。
 3. 電源ケーブル・アダプターを高温のものに近づけないでください。
 4. コンセントから抜くときは、ケーブルを引っ張らずプラグ部分を掴んでください。
- ⊗ ● タコ足配線をしないでください。感電、火災の原因になります。
- ⊗ ● 製品を火中に投入、加熱しないでください。

安全に関する警告と注意事項





警告









- 製品に水滴や水飛沫がかかると、故障や感電・火災の原因となることがあります。
- ⊗ ● 鋭利なもの、金属、液体を通気口やコネクタに入れたり、接触させたりしないでください。ショートしたり、感電したりする危険があります。
- 通気口は内部に溜まった熱気を排出し、製品を長期間動作させるためのものです。設置する際は、製品の周囲に少なくとも10cm以上の空間を設け、通気口が塞がらないようにしてください。
- 製品の台座部にはリチウム電池が内蔵されています。ご使用の際は十分ご注意ください。
 - 電池が液漏れした場合、必ず使用を中止して下さい。電池から漏れた液が皮膚や衣服についたらきれいな水で洗い流してください。万一、目や口に入った場合は、すぐに水で洗い流して、医師の診察を受けてください。
 - 本製品は「廃棄物の処理及び清掃に関する法律」の規制を受けます。一般のゴミといっしょに火中に投げられると電池が破裂するおそれがあります。電池の廃棄に関するガイドラインは、国や地域によって異なります。
- ⊗ ● 製品（特にリチウム電池）を電気にさらさないでください。
- ⊗ ● 製品を火気、電気ストーブ、直射日光にさらさないでください。
- ⊗ ● 製品を非常に気圧の低い環境に置かないでください。
- ⊗ ● バッテリーを充電する際は、指定された範囲を超える電源を使用しないでください。バッテリーの損傷や火災の原因となります。
 - 充電ポートが汚れている場合は、毛羽立たない柔らかい布で拭いてください。充電ポートにゴミや異物が付着したまま使用すると、正常に充電できなくなったり、火災の原因となったりする場合があります。
 - 製品は使用していない期間も定期的に充電してください。バッテリーが完全に放電した状態で長期間放置すると、充電ができなくなったり、バッテリーの寿命が短くなったりする可能性があります。
- ⊗ ● バッテリーを取り外したり、切断したり、分解したりしないでください。

安全に関する警告と注意事項

警告

- 濡れた手で電源ケーブル・アダプターを抜き差ししないでください。
- 落雷の可能性がある場合は、電源プラグをコンセントから抜いてください。
- 感電や火災の危険を避けるため、絶対に製品を分解しないでください。
修理をご希望の場合は、Adget公式サイトよりお問い合わせください。

注意

- 電源ケーブルの位置には注意してください。足を引っ掛け転倒する可能性があります。
- お子様による本製品の取扱いには十分ご注意ください。
台座に飛び乗ったり、乗ったまま転がしたり、体重をかけたり、衝撃を与えたりしないよう見守りをお願いいたします。
- ペットがお近くにいる際の本製品の取扱いには十分にご注意ください。
電源ケーブル・アダプターに噛みついて破損してしまうと、ペットやお客様が感電する場合がありますのでご注意ください。
-  ● 製品をカーペットやクッションの上に置かないでください。転倒の原因になります。
- 車輪に手、足、髪、衣服が挟まらないように注意してください。
-  ● 製品を押ししたり、蹴ったりしないでください。転倒・破損の原因になります。
-  ● 製品に足をかけたり、乗ったりしないでください。
-  ● 画面を硬いものでこすったり、叩いたりしないでください。
画面に傷がついたり、タッチ操作ができなくなる可能性があります。
-  ● 画面を強く押ししたり、ねじったりしないでください。画面割れの原因になります。
-  ● 可動範囲以上にモニターを回転・角度調整しようとしたり、ポールを伸ばそうとしたりしないでください。破損の原因になります。
- 製品を清掃する際は必ず電源ケーブルを抜いて行ってください。
工業薬品を使用せず、毛羽立たない柔らかい布で拭き、異物が充電ポートなどに入らないよう注意してください。
不適切な方法（洗剤液や水を使用するなど）で洗浄を行うと、外観が損傷したり、印刷情報が消えたり、内部部品が破損（洗剤液や水が内部に流入した場合）したり、画面表示に不良が起きたりする原因となります。
- 製品を移動させる際は、接続されているケーブルや機器をすべて取り外してください。
転倒の危険を避けるため、製品はゆっくりと動かしてください。
内部結露やそれによる故障を避けるため、製品を低温の場所から高温の場所に移動した直後には使用しないでください。
-  ● 製品を強い電磁場の近くに置かないでください。
-  ● 製品をエアコンの風が直接当たる位置に置かないでください。
内部結露やそれによる故障の原因となります。

安全に関する警告と注意事項



注意

- 液晶画面が割れ、漏れた液が皮膚や衣服についたらきれいな水で洗い流してください。万一、目や口に入った場合は、すぐに水で洗い流して、医師の診察を受けてください。
- 本製品を持ち上げて移動する場合は、画面は掴まず必ずポールと台座を掴んでください。
- 同じ映像・画像を長時間表示し続けると、他の画面に遷移したりスリープにしたりしても画面上に残像が残る焼き付きが生じる可能性があります。このような事象は保障の対象外となりますので、自動スリープ機能を有効にしてご利用ください。
- 下記の内容にしたがって、健康的にご利用ください。
 1. 過度に明るい画面で使用したり、長時間使用したりせず適度に目を休めてください。
 2. 過度に大きな音量での使用はお控えください。
- ⊙ ● 長期間使用しない場合は、スタンバイ状態やスリープのまままで放置しないでください。台座の電源ポート横にある主電源ボタンを押して主電源を切り、電源ケーブル・アダプターを抜いて保管してください。
- 電源プラグは確実にコンセントに差し込んでください。接続がゆるいまま使用すると、火花が散ったり火災が起きたりする原因となります。
- ⊙ ● 本製品では、原則として開発者向けオプションを使用しないでください。ただし、一部の不具合解消のために、当社サポートより開発者向けオプションの利用をご案内する場合があります。なお、お客様の判断で開発者向けオプションを使用された場合、その製品はサポート対象外となることをご了承ください。

Android、Google Play、YouTube は Google LLC の商標または登録商標です。



HDMI、HDMI High-Definition Multimedia Interface という語、HDMI トレードドレスおよび HDMI のロゴは、HDMI Licensing Administrator, Inc. の商標または登録商標です。

組み立て・設置方法

台座とポールの組み立て



警告

- 組み立ての際は必ず、ネジで台座とポールを固定してください。使用中にポールが台座から外れると、転倒して製品を破損したり怪我をしたりする恐れがあります。
- 本製品は重量がありますので、開梱・組み立ては少なくとも 2 名以上でおこなってください。
- 製品を組み立てる際、ネジに異物（油、潤滑油など）を付着させないでください。
- 組み立て後、収納などの目的以外でカバーリングやネジを取り外さないでください。
- 製品を移動する際はポールをしっかり掴み、台座のローラーが全て地面に接地していることを確認したうえで、傾けないように動かしてください。

組み立て・設置方法

台座とポールの組み立て

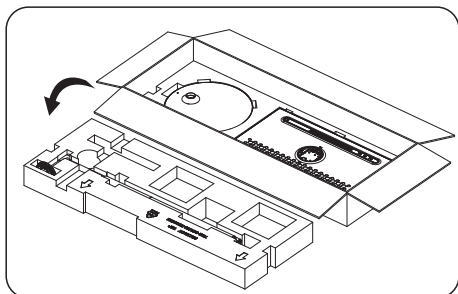

1. 段ポールを開け、ポールや付属品が入った上段の緩衝材を取り出します

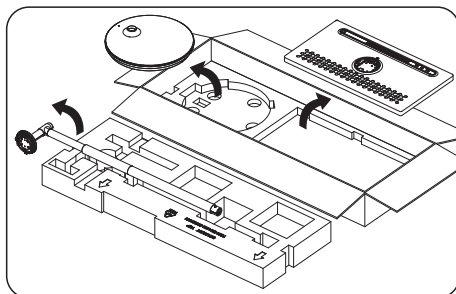

2. 緩衝材からポール、付属品、台座、モニターを取り出します

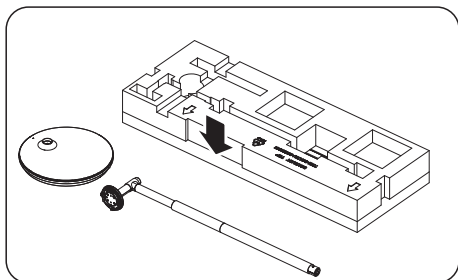

3. 下段の緩衝材も段ポールから取り出し、緩衝材を重ねます

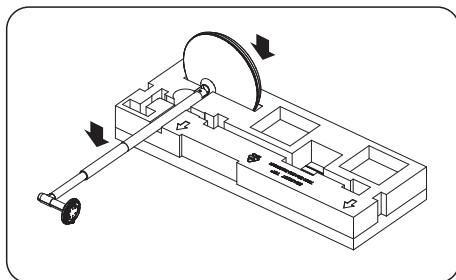

4. 台座とポールを緩衝材のスロットに差し込みます

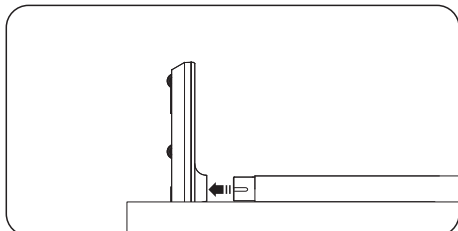

5. 台座に対してできるだけ垂直になるようポールを差し込みます

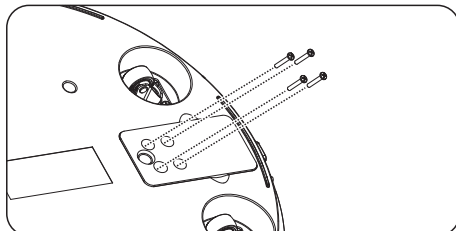

6. ポールを奥まで差し込んだら台座裏面のネジ穴に付属のネジを入れドライバーでしっかり締めてください

組み立て・設置方法

モニターの取り付け

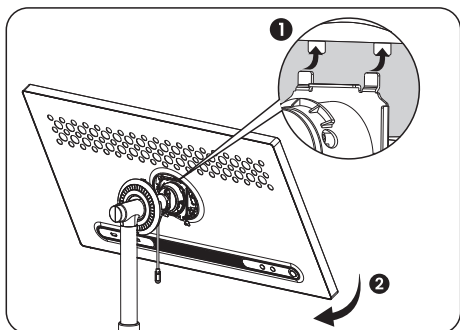

7. モニターの表面が少し上を向くように傾けてボールの爪をモニター裏面の穴に差し込みます
その後モニターの角度を垂直に戻すとカチッとロックがかかります

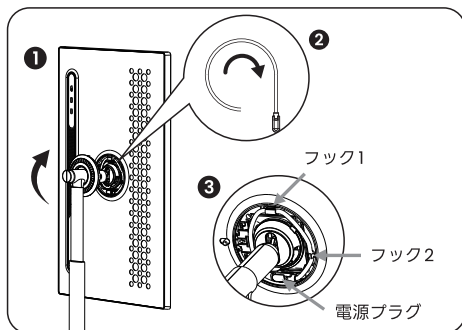

8. モニターを右に90°回転させボールから伸びている電源ケーブルを時計回りに通してフック1にかけます
モニターにある電源プラグ (Type-C) に電源ケーブルを差し込んだあとフック2にかけます

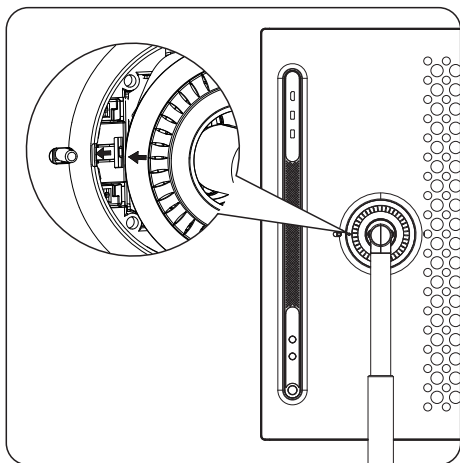

9. カバーリングに記載の矢印マークがモニター裏面の矢印マークに合うようにしカバーリングを押し込みます
この際にケーブルとカバーリングが接触するとうまく入りませんのでケーブルをできる限り内側にしてから行ってください

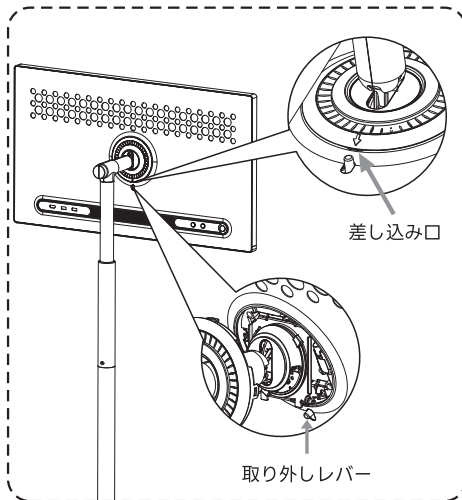

- 注意：** モニターを取り外す場合はカバーリングに記載の矢印マークにある差し込み口にマイナスドライバーなどを差し込んでカバーリングを外しその後モニター裏面の取り外しレバーを引きながらモニターの表面が少し上を向くように傾けてください

角度と高さの調整

本製品は、画面の角度や高さを自由に変更することができます。

注意：アプリケーションによっては、縦画面に対応していないものがあります。

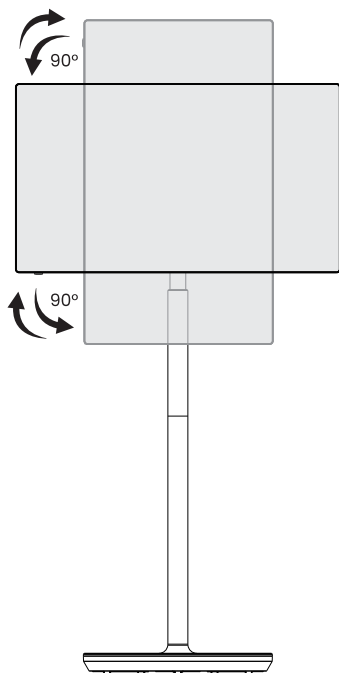

前傾： $15\pm 3^\circ$
後傾： $20\pm 3^\circ$

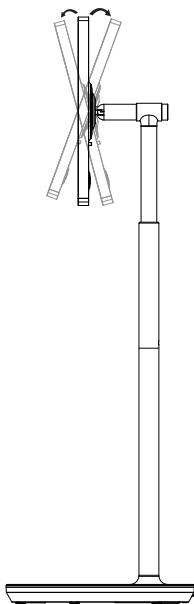

ポールの高さは
 $190\pm 10\text{mm}$
の範囲で調整可能

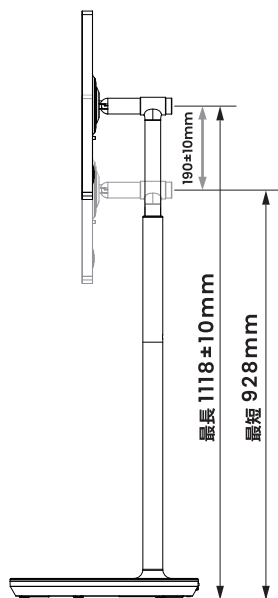

⚠ 注意

- 可動範囲以上にモニターを回転・角度調整しようとしたり、ポールを伸ばそうとしたりしないでください。故障の原因になります。
- 関節部分に指や髪を近づけないでください。挟まれたり巻き込まれたりする可能性があります。

外部機器の接続

HDMI：ゲーム機やコンピューター、ブルーレイプレイヤーなどの外部機器から映像を入力することができます。

規格：HDMI2.0

最大解像度：4K (3840×2160)

リフレッシュレート：60Hz

USB-1,2：USBメモリやマウス／キーボード／カメラなどの機器を接続することができます。

USB Type-C：専用カメラを接続します。

電源ポート：電源アダプターを接続します。

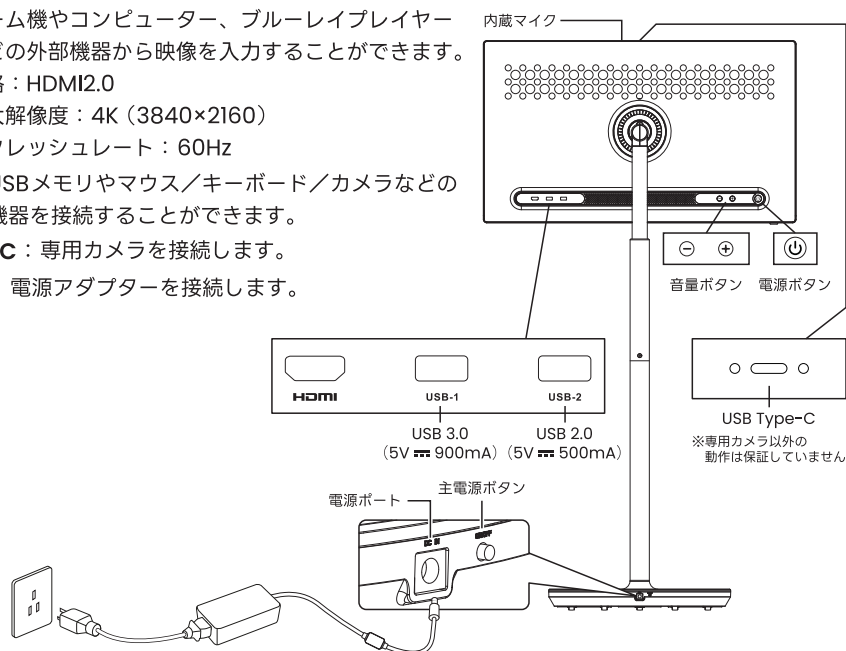

注意事項：

- バッテリー残量が少なくなっている場合があります。
初めて使用する際や長期間使用していなかった場合は、電源ケーブル・アダプターを接続した状態で起動してください。

各ボタンの機能

主電源ボタン：製品の主電源を ON/OFF することができます。

OFF の状態から ON に切り替えると自動的に製品が起動し、アクティブになります。

ON の状態で下記の方法でシャットダウンすると、スタンバイ状態になります。

スタンバイ状態では、電源ボタンを押すと製品が起動し、アクティブになります。

Ⓞ 電源ボタン

- スタンバイ状態で Ⓞ を押すと製品が起動し、アクティブになります。
- スリープ（画面消灯）時に Ⓞ を押すと画面が点灯し、アクティブになります。
- アクティブ（画面点灯）時に Ⓞ を押すと画面が消灯し、スリープになります。
- アクティブ時に、画面を上から下にスワイプするとコントロールセンターが開きます。
コントロールセンター内の電源アイコンを長押しすると、スリープ、シャットダウン、再起動を選択することができます。

⊕ スピーカーの音量を上げます

⊖ スピーカーの音量を下げます

内蔵バッテリーについて

本製品にはバッテリーが内蔵されており、電源を接続していない状態でも利用することができます。バッテリー残量については、製品内部の表示かインジケータライトから確認することができます。なお、インジケータライトは下記の状態で点灯します。

- アクティブ（画面点灯）かスリープ（画面消灯）
- シャットダウン時の充電中

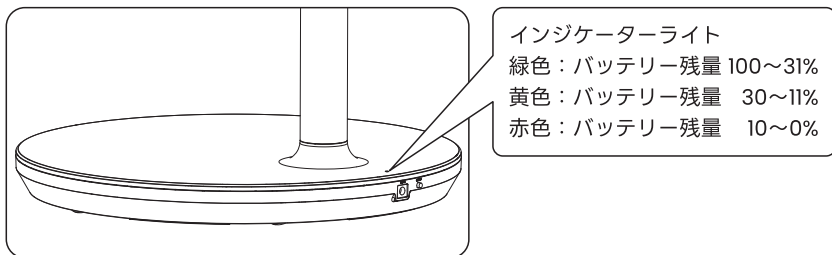

注意事項：

- 本製品を充電するには主電源がONの状態である必要があります。
主電源がOFFの状態では電源ケーブル・アダプターを接続してもインジケータライトが点灯せず、充電されませんのでご注意ください。
- フル充電までの充電時間は、充電中の状況（立ち上げているアプリ、接続機器、画面明るさなどの設定、環境温度、使用期間）によって変動します。
- 高温・低温のところでは正常に充電できない場合があります。
- 本製品のフル充電時からの連続稼働時間は約250分となっておりますが、使用期間が長くなるほどバッテリーは自然劣化しますので、連続稼働時間も短くなります。
- 連続稼働時間は使用時の状況（立ち上げているアプリ、接続機器、画面明るさなどの設定、環境温度、使用期間）によって変動します。
- 本製品は画面消灯時においても電波受信などを行い電力を消費しておりますので、電源ケーブルに接続していない場合はバッテリー残量が少しずつ減っていきます。
- 本製品は主電源OFFの状態やスタンバイ状態でも自然放電をしておりますので、しばらく経ってから起動するとバッテリー残量が減っている場合があります。
- バッテリーの劣化を抑えるため、フル充電後は可能な限り電源ケーブルを外して、続けて充電しないようにしてください。
- バッテリー残量を50%前後に保つと、バッテリーの劣化を抑えることができます。

基本的な操作

起動方法

製品を起動するには、主電源を ON する必要があります。

なお、OFF の状態から ON に切り替えると自動的に製品が起動し、アクティブになります。

主電源が ON の状態でシャットダウンするとスタンバイ状態となり、

スタンバイ状態では電源ボタンを押すことで製品を起動することができます。

スリープ・アクティブ

アクティブ（画面点灯）時に電源ボタンを短く押すことでスリープ（画面消灯）になります。

一部のアプリはスリープになると動作が停止します。

スリープ時に電源ボタンを短く押すか、画面をダブルクリックすることでアクティブになります。

なお、パスワードを設定している場合は、アクティブになった際にロック画面が表示されます。

タッチ操作

本製品はスマートフォンやタブレットと同様にタッチ操作を行うことができます

- クリック：画面をタッチ
- ホールド：画面をタッチし続ける
- スワイプ：画面をタッチして上下左右にスライドする
- ドラッグ：移動させたい対象（アプリケーションなど）をクリックしたまま、移動させたい先までスワイプする
- 拡大・縮小：画面に二本の指を置き、開いたり閉じたりすると、画面に表示されているコンテンツが拡大または縮小される

備考：本製品のナビゲーションはデフォルトでジェスチャーナビゲーション（スワイプすることでホーム画面や前の画面に移動したり、アプリを切り替えたりする操作）となっています。設定 > システム > ジェスチャー > システムナビゲーション > 3 ボタンナビゲーション から、戻るボタンやホームボタンを表示することができます。

注意：

- 拡大・縮小機能は対応しているアプリケーションに限られます。
- クリックする際、強い力で画面を押さないでください。破損の原因になります。
- 手袋を付けていたり、手が濡れていたりするとタッチ操作が正常に反応しない可能性があります。

マイクでの音声操作

本製品にはマイクが内蔵されているため、下記の方法で音声操作を行うことができます。

- 本体・リモコンの電源ボタンを長押しすると「Google アシスタント」が起動します。音声操作にてアプリを開いたり、検索したり、設定を変更したりすることができます。
- 検索エンジンアプリで、検索窓のマイクアイコンをタッチすると音声入力することができます。

備考：設定 > プライバシー > 権限マネージャー > マイク から使用許可するアプリを変更できます。

ネットワークサービスに関する重要な声明

本製品から得られるすべてのコンテンツおよびサービスは、第三者が所有し、著作権、特許、商標またはその他の知的財産権に関する法律により保護されています。

これらのコンテンツおよびサービスは、お客様の個人的な非商業目的のみに使用されるものであり、コンテンツ所有者またはサービス提供者によって許可されていない方法で使用してはなりません。

当社は、いかなる場合においても、お客様または第三者が本製品を通じてコンテンツやサービス、情報または第三者のソフトウェアにアクセスしたことにより生じた直接的、間接的または予期せぬ損失や損害について、一切の責任を負いません。

第三者が提供するサービスは、予告なしに変更、廃止または中止されることがあります。

当社は、一部のサービスまたはコンテンツがいつでもアクセス可能であることを表明または保証するものではありません。

当社は、これらのコンテンツおよびサービスに関する一切の責任を負わず、また顧客サービスについても一切の責任を負いません。

これらのコンテンツやサービスに関するご質問やサービスのご要望は、各コンテンツやサービスの提供元へ直接お問い合わせください。

トラブルシューティング

症状	対応方法
画面に何も表示されず、音も出ない。 インジケータライトが点灯していない。	<ol style="list-style-type: none">1. 主電源がONになっているかを確認してください。2. 内蔵バッテリーの残量が切れている可能性があります。電源コードを接続して充電ください。
突然シャットダウンした	<ol style="list-style-type: none">1. 主電源がONになっているかを確認してください。2. 内蔵バッテリーの残量が切れている可能性があります。電源コードを接続して充電してください。3. バッテリーが過度に発熱している場合、強制シャットダウンする場合があります。しばらく時間を置いてください。
インターネットに接続できない	<ol style="list-style-type: none">1. パスワードの大文字・小文字に誤りがないか確認してください。2. Wi-Fiルーターから製品が離れすぎているかを確認してください。3. マンションなどの備え付けのWi-Fiはセキュリティ設定が設けられている場合があります。管理会社にご相談いただき、セキュリティ設定を変更した上で再度接続をお試しください。

トラブルシューティング

症状	対応方法
HDMIを接続しても映像が表示されない	1. 主電源を OFF にして、1~2分後に再度起動してください。 2. HDMIケーブルを抜き差ししてください 3. 接続機器側を再起動してください。
音が出ない	音量ボタンを押して、本体音量が0になっていないか確認してください。
フリーズしたり、クラッシュしたりする	主電源を OFF にして、1~2分後に再度起動してください。

上記をお試しいただいても改善しない場合、
Adget公式サイトよりお問い合わせください。



製品スペック

画面インチ	32インチ
解像度	4K (3840×2160)
OS	Android™ 13
スピーカー	3W×2
電源	19V \equiv 4.74A, 90W
バッテリー	14.4V / 9500mAh (136.8Wh)
フル充電までの充電時間	約 190分
バッテリーでの連続稼働時間	約 250分
電源アダプター	入力：100-240V~, 50/60Hz 出力：19V \equiv 4.74A
推奨環境	使用中の環境温度：0℃ ~ +40℃ 充電中の環境温度：0℃ ~ +45℃ 保管中の環境温度：-10℃ ~ +60℃ 使用中の環境湿度：0% ~ 65% (ただし結露なきこと) 保管中の環境湿度：0% ~ 60% (ただし結露なきこと) 使用中の環境高度：≤ 3000m
画面サイズ	731×24×426mm
全体サイズ	最高：731×426×1332±10mm 最低：731×426×1142mm
重さ	19.2kg

備考：他の項目については、台座裏面に貼付されているラベルにて記載がございます。